



جامعة قناة السويس
جميع الكليات
كود المقرر: Uni104

الفرقة الأولى - الفصل الدراسي الأول
زمن الامتحان: (٢) ساعتان
النموذج: (٤)

امتحان "حقوق الإنسان" (١٠٠ درجة)

السؤال الأول: اختر الاجابة الصحيحة من بين ما يلي :- (٧٠ درجة)

- ١- يقوم..... بمتابعة تنفيذ القوانين والتأكد من أن القرارات واللوائح السارية وافية لتحقيق الغرض منها
أ-الجهاز المركزي للمحاسبات ب-الجهاز المركزي للتنظيم والإدارة ج- النيابة الادارية د-الرقابة الادارية
- ٢- أن تعريض شرعية النظام الديمقراطي والسياسي للتآكل المستمر هو من الآثار..... للفساد
أ-السياسية ب-الاجتماعية ج-الاقتصادية د-الادارية
- ٣- كانت الثورة..... سببا في الدعوة إلى تحرير المواطن وحماية حقوق الانسان
أ-الأمريكية ب-الانجليزية ج-الجزائرية د-الفرنسية
- ٤- إن إضعاف الشعور بالانتماء للدولة هو من الآثار..... للفساد
أ-السياسية ب-الاقتصادية ج-الاجتماعية د-القانونية
- ٥- يعرف التدخل لصالح فرد ما أو جماعة دون الالتزام بأصول العمل والكفاءة ب.....
أ-المحسوبية ب- الواسطة ج-الرشوة د-المحاباة
- ٦- إن تنفيذ أعمال لصالح فرد دون وجه حق يعرف ب.....
أ-المحسوبية ب- الواسطة ج- الرشوة د-المحاباة
- ٧- تفضيل جهة على أخرى في الخدمة بغير وجه حق تعرف ب.....
أ-المحسوبية ب- الواسطة ج- الرشوة د-المحاباة
- ٨- الفساد.... يرتبط بالإنسان، لما يختص به من طباع وقدرة عقلية وذكاء عن سائر الكائنات الأخرى.
أ- كظاهرة قديمة ب- كسلوك اجتماعي ج- في الديانات السماوية د- في التعريف الدولي
- ٩- يعنى حق.....، حق كل إنسان اعتدى على مركزه القانوني بإنكاره عليه أو اتهامه جنائيا
بارتكاب فعل أو امتناع يعد جريمة
أ-الحق في المعاملة الانسانية في السجون ب-الحق في الحرية والأمن الشخصى
ج-الحق في الكرامة الانسانية د-الحق في المحاكمة العادلة او المنصفة
- ١٠- يعرف..... بأنه الحالة الأمنة والمستقرة التي تسمح للإنسان من أن يزاوّل أمور حياته بعيدا عن الخطر وتأمين معيشته
أ-الحق في المساواة ب-الحق في السلام ج-الحق في بيئة صحية د-الحق في التنمية
- ١١- كل ما يأتي من الحقوق الجماعية للإنسان وفقا للإعلان العالمي لحقوق الانسان ما عدا:
أ-الحق في الحياة ب-الحق في الشخصية القانونية
ج-الحق في التملك د-الحق في تكوين جمعيات المجتمع المدني

١٢- أول وثيقة إنجليزية تضمنت بعض المبادئ الأساسية لحقوق الإنسان، هي وثيقة العهد الأعمم ذات الطبيعة الدستورية وصدرت هذه الوثيقة سنة.....
أ-١٣١٥م ب-١٤١٥م ج-١٧١٥م د-٢٢١٥م

١٣- ضمت وثيقة عريضة الحقوق عدة حقوق منها مايلي ما عدا:
أ-حرية التجارة ب-الحق في الأمان ج-الحق في الملكية د-تحرير الاعتقال

١٤- صدر قانون (نظام الاحضار أمام المحكمة) في عام.....
أ-١٧٧٩م ب-٢٦٧٩م ج-١٦٧٩م د-١٥٧٩م

١٥- ينص الدستور المصري ٢٠١٤ في منه على أن "المواطنون لدى القانون سواء، وهم متساوون في الحقوق والحريات والواجبات العامة
أ-المادة ٥٣ ب- المادة ١١ ج- المادة ١٤ د- المادة ٥٩

١٦- حق كل مجموعة من الناس لها تنظيم قادر على تسيير أمورها وبدون التدخل من قوة خارجية يعرف ب.....
أ-الحق في السلام ب-الحق في العمل ج-الحق في المساواة د-الحق في تقرير المصير

١٧- تنص المادة (٢٧) من الاعلان العالمي لحقوق الانسان على أنه لكل فرد في أن يشترك بحرية في حياة المجتمع....
أ-التعليمية ب-الروحية ج-الثقافية د-الاجتماعية

١٨- الالتزام بقيم التسامح من الأمور الهامة على عاتق.....
أ-الفرد ب-الجماعة ج-المجتمع د-الدولة

١٩- يقصد ب.....الميزات أو المصالح أو الحريات التي يتوقعها الفرد أو الجماعة
أ-الحريات ب-القوانين ج-اللوائح التنفيذية د-الحقوق

٢٠- ميثاق.....يمثل حجر الأساس في عملية تأمين الحماية الجنائية لحقوق الانسان
أ-الأمم المتحدة ب-عصبة الأمم ج-الدول العربية د-الاتحاد الافريقي

٢١- إن مساهمة الفساد في تعطيل جهود الاصلاح الاقتصادي والاجتماعي والسياسي هو من الآثار...للفساد
أ-الاجتماعية ب-السياسية ج-القانونية د-الاجتماعية

٢٢-.....هي صلاحية الانسان، والشخص عموما للتمتع بالحقوق والالتزام بالواجبات
أ-الحق في الشخصية القانونية ب-الحق في الحياة ج-الحق في الكرامة الانسانية د-الحق في الحرية والأمن الشخصي

٢٣- حكومة الشخص الواحد صاحب القرار الوحيد وغير الخاضع لأية رقابة ديكتاتوراً أو مستبداً هي.....
أ-الحكومة الأوتوقراطية ب-الحكومة الارستقراطية ج-حكومة الشعب د-حكومة مركزية

٢٤- ارتكاب الأفعال المخالفة للأخلاق أو القانون بقصد لتحقيق مصالح خاصة دون أن تتجه نية الفاسد إلى الإضرار بالآخرين هو....
أ-الفساد ب-الإفساد ج-الإنحراف د-الانتهاك

٢٥- ينص الدستور المصري ٢٠١٤ في على أن الوظائف العامة حق للمواطنين على أساس الكفاءة وبدون محاباة
أ-المادة ٥٣ ب-المادة ١١ ج-المادة ١٤ د-المادة ٢٤



قسم: الهندسة الزراعية
امتحان : المستوى الثاني
المقرر: الديناميكا الحرارية
الفصل الدراسي: الأول
الدرجة الكلية : ٧٠ درجة
زمن الامتحان: ساعتان
البرنامج: الهندسة الزراعية
كود المقرر: ١١١ (ز.ه)
العام الأكاديمي: ٢٠١٨/٢٠١٩ م
تاريخ الامتحان: ٢٩ / ١٢ / ٢٠١٨ م

قسم: الهندسة الزراعية
امتحان : المستوى الثاني
المقرر: الديناميكا الحرارية
الفصل الدراسي: الأول
الدرجة الكلية : ٧٠ درجة

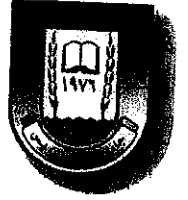

يتكون الامتحان من ورقة واحدة على الوجهين

برجاء الإجابة على جميع الأسئلة التالية مع فرض ما يلزمك من فروض تراها مناسبة ويسمح للطالب باستخدام الآلة الحاسبة فقط

(٢٠ درجة)

١- ضع علامة (✓) أمام العبارات الصحيحة وعلامة (×) أمام العبارات

١. ينص قانون بويل للغازات على أنه عند ثبات الضغط المطلق لغاز تتناسب درجة الحرارة مع الحجم ×
٢. في الإجراء الأيزوسيرمالي يتمدد أو ينكمش الغاز مع ثبوت كمية الحرارة بينما في إجراء ثبات الإنتروبي يتمدد الغاز أو ينكمش مع إضافة أو حذف للحرارة ✓
٣. عندما يتمدد غاز تحت ثبات درجة الحرارة يكون الشغل الناتج من المنظومة المفتوحة يساوي صفر ×
٤. يمكن أن تسرى الحرارة من جسم ذو درجة حرارة أقل إلى جسم آخر درجة حرارته أعلى طبقاً للقانون الثاني للديناميكا الحرارية باستخدام مضخة حرارية ✓
٥. يمثل التمدد الأديباتيكي على منحنى T-S بخط أفقي من اليمين لليسار بينما التمدد الأيزوسيرمالي من أعلى لأسفل ×
٦. طبقاً لقانون شارل للغازات يتناسب الضغط المطلق لغاز تتناسباً طردياً مع الحجم ✓
٧. في العملية الأديباتيكية للغازات المثالية يمكن كتابة المعادلة العامة على الصورة $PV^n = C$ حيث n تساوي R ✓
٨. عندما يتمدد غاز تحت ثبات الضغط يكون الشغل الناتج من المنظومة المفتوحة يساوي المساحة تحت منحنى P-V ✓
٩. يقاس الثابت النوعي للغازات و الحرارة النوعية لغاز بنفس وحدات القياس
١٠. التغير في الأنتروبي لأي عملية ثرموديناميكية يمكن تعيينها من المعادلة $dS = \frac{dQ}{T}$ ✓
١١. وحدة الحرارة البريطانية هي كمية الحرارة اللازمة لرفع درجة حرارة واحد رطل من الماء النقي درجة واحدة فهرنهايت ×
١٢. الحرارة النوعية للغازات عند ثبوت ضغطها أكبر منها عند ثبوت حجمها ×
١٣. الخاصية المركزة هي الخاصية التي لا تعتمد على كتلة المادة الشغالة مثل الضغط والحجم النوعي ودرجة الحرارة ✓
١٤. الحرارة التي تأخذها المنظومة من الوسط المحيط بها تكون إشارتها موجبة بينما الحرارة التي تطردها المنظومة للوسط المحيط بها تكون سالبة ×
١٥. العملية الثرموديناميكية عبارة عن تغير حالة المنظومة من حالة إلى أخرى عندما تنتقل الطاقة خلال إطار المنظومة ✓
١٦. الحالة الثرموديناميكية عبارة عن مجموعة من العمليات التي تعيد المادة الشغالة إلى حالتها الأصلية مرة أخرى ✓
١٧. الحدود هو حيز المادة خارج النظام الديناميكي الحراري ×
١٨. المنظومة المغلقة هي المنظومة التي لا تتأثر بما حولها أي لا يوجد تبادل للكتلة أو الطاقة بين المنظومة والوسط المحيط ✓
١٩. طاقة الوضع هي الشغل اللازم لدفع المانع إلى داخل المنظومة أو خارجها ✓
٢٠. وظيفة التربينه البخارية هي استخدام البخار في إدارة التربينه وإنتاج شغل ميكانيكي سالب ×

باقي الأسئلة خلف الورقة

(٣٠ درجة)

$$W_c = \frac{mR(T_1 - T_2)}{(n-1)}$$

١- في العملية متعددة الإنتماء للغاز المثالي شغل المنظومة المغلقة يتم تحديده من العلاقة

(٦ درجات)

بالمعادلات كيف يمكنك إستنتاج هذه العلاقة

٢- بالرسم و المعادلات الرياضية وضح الفرق بين الآلة الحرارية و المضخة الحرارية مع شرح الفرق بين الكفاءة الحرارية للآلة الحرارية و معدل أداء المضخة الحرارية.

(٦ درجات)

٣- "قام العالم الفرنسي كارنوت بدراسة المحركات الإنعكاسية و مقارنتها بالمحركات الأخرى و قد وضع عدة مبادئ هامة تمثل الأساس في دراسة الكفاءة لأنواع المحركات المختلفة"

(٦ درجات)

أ- بالرسم إشرح دورة كارنوت المثالية للمحركات الإنعكاسية

ب- بالرسم و المعادلات وضح كيفية حساب كفاءة دورة كارنوت من منحنى T-S

(٦ درجات)

٤- من خلال دراستك للغاز المثالي كيف يمكنك إستنتاج العلاقة الرياضية $R = C_p - C_v$

٥- غاز كتلته 0.9 kg فإذا كان ضغط الغاز 1500 kN/m^2 ودرجة حرارته 270°C تمدد إلى خمسة أمثال حجمه الأصلي و ذلك حسب

المعادلة $PV^{1.28} = C$ بمعلومية أن $R = 0.29 \text{ kJ/kg.K}$ إحسب:

(٦ درجات)

أ- الحجم الابتدائي و النهائي للغاز ب- الضغط النهائي للغاز ج- درجة الحرارة النهائية للغاز

(٢٠ درجة)

١- بالرسم و المعادلات الرياضية وضح وظيفة و معادلة الطاقة لكل من غلاية البخار و مضخة المياه $Q = W + \dot{E} + U$

٢- كمية من الهواء مقدارها 35 كجم/دقيقة تضغط من الحالة الابتدائية التي عندها الانثالبي $33.5 \text{ كيلو جول/كجم}$ إلى الحالة النهائية التي عندها الانثالبي 167 كيلو جول/كجم . فإذا كان الضاغط يبرد بالماء و يفقد حرارة بمعدل $62700 \text{ كيلو جول/ساعة}$. فما هي القدرة اللازمة للضاغط بالكيلو وات.

(٥ درجات)

٣- أكمل العبارات التالية

(٤ درجات)

أ. جزء من الشغل الذي يأخذه ضاغط الهواء ينتقل إلى على شكل حرارة بينما باقي الشغل يعمل على زيادة
ب. في محرك الاحتراق الداخلي تستخدم الطاقة الكيميائية للوقود في إنتاج وزيادة للمادة الشغالة وجزء آخر يتردد إلى الوسط المحيط على شكل حرارة.

(٦ درجات)

٤- وضح الفرق بين كلا من

أ. الانثالي و الانتروبي

ب. الخاصية الممتدة و الخاصية الشغلية

ج. العملية الترموديناميكية الشبة ساكنة و العملية الترموديناميكية الإنعكاسية

إنتهت الأسئلة مع تمنياتنا بالتوفيق ،،،

أسماء لجنة الممتحنين

د. مصطفى عبد الراضي

د. سامح سعيد كشك

د. محمد أبوزيد رشاد

كود المقرر: ه.ز. ٣٢٢	اسم المقرر: كهرباء الريف	البرنامج: الهندسة الزراعية
تاريخ الامتحان: ٢٠١٩/١/٥	المحاضر: أ.د.م. عبدالعظيم عبدالسلام	المستوى: الثالث
زمن الامتحان: ١٢٠ دقيقة	الدرجة الكلية: ٧٠	عدد الصفحات: ٢

اجب عن جميع الاسئلة الاتية

(٣٥ درجة)

السؤال الاول

(أ) في الدائرة المقابلة ، باستخدام قاعدة توزيع الجهد، احسب V_1 , V_3

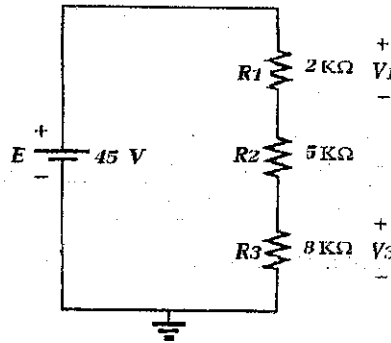

(ب) في الدائرة التالية، المقاومة الكلية $R_T = 12 \text{ k}\Omega$ والتيار الكلي $I = 6 \text{ mA}$ اوجد قيمة المقاومة R_1

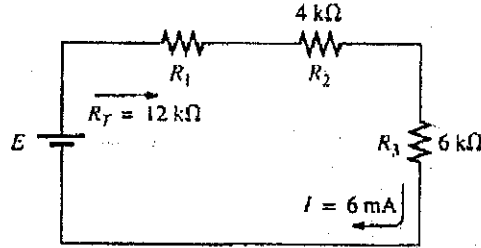

(ت) في الدائرة التالية اوجد قيمة التيارات من i_1 الى i_5 .

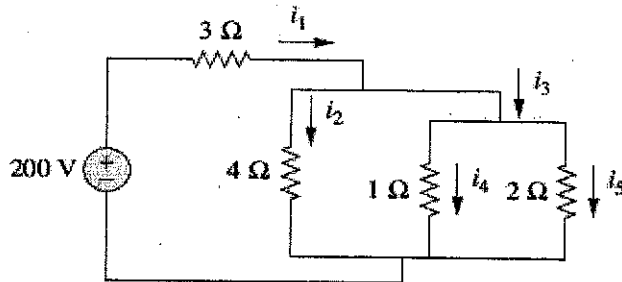

(ث) نريد تشغيل اربعة مصابيح 100 Watt موصلة على التوازي وتعمل بجهد 110 V من مصدر جهد مقداره 220 V . اوجد قيمة المقاومة التي يجب وضعها توالي مع المصابيح بحيث لا يتعدى الجهد الواصل للمصابيح عن 110 V .

السؤال الثاني

(٣٥ درجة)

$$i(t) = 220\sqrt{2}\sin(311t - \pi/3)$$

(أ) إذا كانت معادلة موجة التيار هي

أوجد:

- القيمة العظمى للتيار
- القيمة الفعالة للتيار
- زاوية الطور عند الزمن $t = 0.025$ seconds
- القيمة اللحظية للتيار عند الزمن $t = 0.025$ seconds

(ب) احسب القدرة الفعالة الكلية وغير الفعالة الكلية والظاهرية الكلية ومعامل القدرة الكلي في الدائرة التالية.

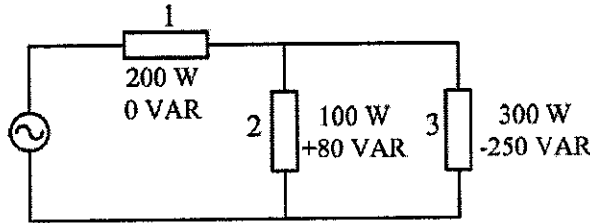

(ت) احسب المعاوقة الكلية للدائرة التالية و ارسم شكلها ثم احسب التيار والجهد في كل عنصر.

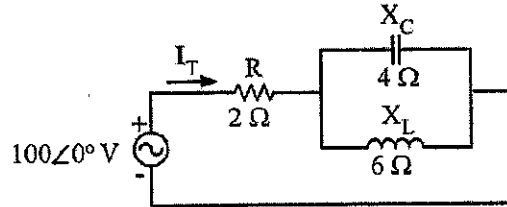

مع تمنياتي بالتوفيق والنجاح

أ.د.م. عبدالعظيم عبدالسلام



زمن الامتحان: ثلاث ساعات
البرنامج: الهندسة الزراعية
كود المقرر: (هـ.ز. ٣٠١)
العام الأكاديمي: ٢٠١٨/٢٠١٩ م
تاريخ الامتحان: ١٠/١٩/٢٠١٩ م

قسم: الهندسة الزراعية
امتحان: المستوى الثالث
المقرر: نظرية وتصميم الآلات
الفصل الدراسي: الأول
الدرجة الكلية: ٧٠ درجة

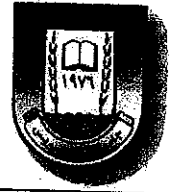

يتكون الإمتحان من ورقة واحدة على الوجهين

برجاء الإجابة على جميع الأسئلة التالية مع فرض ما يلزمك من فروض تراها مناسبة. يسمح للطلاب باستخدام الآلة الحاسبة و ترسم مضلعات السرعة و العجلة و كذلك التصميم بالرسم البياني في كراسة الإجابة

السؤال الأول (٢٥ درجة)

(٧ درجات)

١- اكتب ما تعرفه عن:

محصلة العجلة الخطية - مطولية المعدن - المتانة - طول السير العدل - معامل الأمان - قوة الطرد المركزي - الصلادة

٢- في حالة وجود حمل محوري وكلاً من عزوم الإنحناء و الإلتواء على عمود مجوف يمكن تحديد العزم المكافئ من العلاقة

(٦ درجات)

$$M_e = \frac{1}{2} (M_I + \sqrt{M_I^2 + T^2})$$

(٦ درجات)

٣- بالرسم و المعادلات الرياضية وضح كيفية إستنتاج قيمة الإجهاد المماسي و الإجهاد الطولي لأوعية الضغط

(٦ درجات)

٤- في الآلية المبينة في الشكل احسب السرعة الخطية للنقطة D و السرعة الزاوية للضلع BD

The angular velocity of the crank OA is 600 rpm.

The dimensions of various links are: OA = 28 mm; AB = 44 mm; BC

49 mm; BD = 46 mm, OC = 65 mm and CI = 11 mm

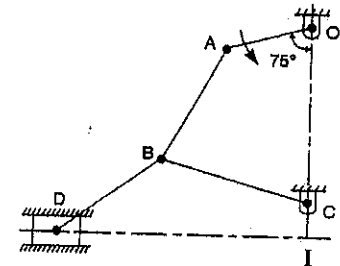

(٢٢ درجة)

السؤال الثاني

١- الرسم التالي لعمود مصمت كيف يمكنك إستنتاج العلاقة الرياضية بين إجهاد القص و عزم الإلتواء $\tau_{max} = \frac{16 T}{\pi D^3}$ (١٠ درجات)

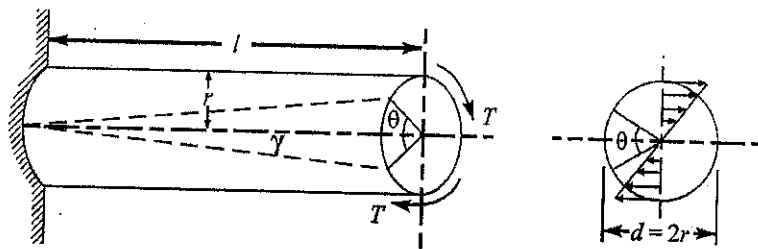

٢- وصلة معدنية مزدوجة مثبتة بواسطة زوج من مسامير البرشام سمك اللوح المعدني للوصلة 6 mm و قطر مسامير البرشام

(٦ درجات)

20 mm و طول الخطوة للمسامير 65 mm احسب كفائه الوصلة بفرض أن

الإجهاد المسوح به لمعدن الوصلة 120 MPa للشد و 90 MPa للقص و 180 MPa للسحق

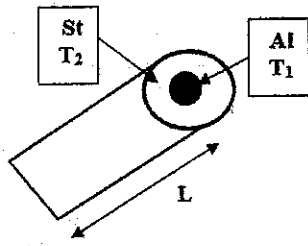

٣- الشكل التالي لقطاع فى عمود ناقل للقدرة للجزء الداخلى للعمود مصمت مصنوع من الألومنيوم ($D = 50 \text{ mm}$, $G = 30 \text{ GN/m}^2$) و الخارجى مجوف مصنوع من الصلب ($D = 65 \text{ mm}$, $G = 80 \text{ GN/m}^2$) احسب الإجهاد الواقع على كل قطاع إذا كان العزم الكلى المنقول بواسطة العمود $T = 1.65 \text{ kN.m}$ (٦ درجات)

السؤال الثاني (٢٣ درجة)

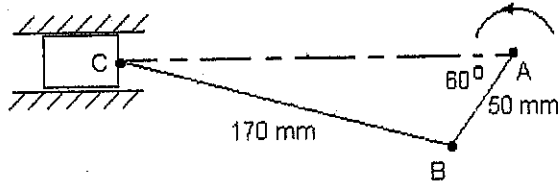

١- فى الآلية المبينة فى الشكل حدد قيمة العجلة للنقطة C و كذلك العجلة الزاوية للضلع BC بفرض أن الوصلة تدور بسرعة 300 rad/s (٦ درجات)

(٦ درجات)

If the smaller pulley rotates at 300 rpm, maximum tension in the belt is 1.2 kN and the coefficient of friction between the belt and pulley is 0.3

٢- فى السير المبين بالشكل احسب طول السير و القدرة المنقولة

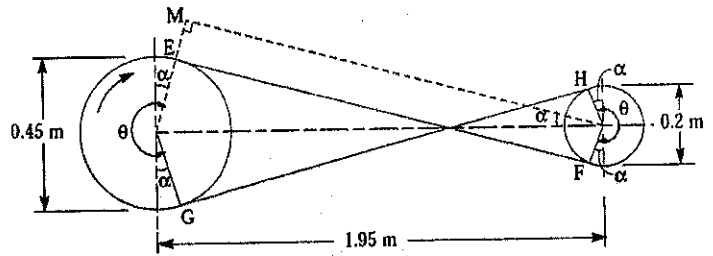

٣- العمود الموضح بالشكل يقوم بنقل قدرة مقدارها 20 kW عند سرعة دوران 500 rpm فإذا كان معدن العمود مصنوع من مادة معينة أقصى إجهاد قص لها 40 MPa و أقصى إجهاد إنحاء 60 MPa فإذا كان العزم على العمود ثابت و نسبة الشد الأكبر إلى الشد الأصغر عند الطارات كنسبة ثلاثة إلى واحد و معامل الأمان يساوى 2.5 و قطر الطارة الكبرى 400 mm و الطارة الصغرى 200 mm احسب قطر العمود المصمت و المجوف اللازم لنقل القدرة بفرض

$$(11 \text{ درجة}) \left(k = \frac{D_i}{D_o} = 0.5 \right)$$

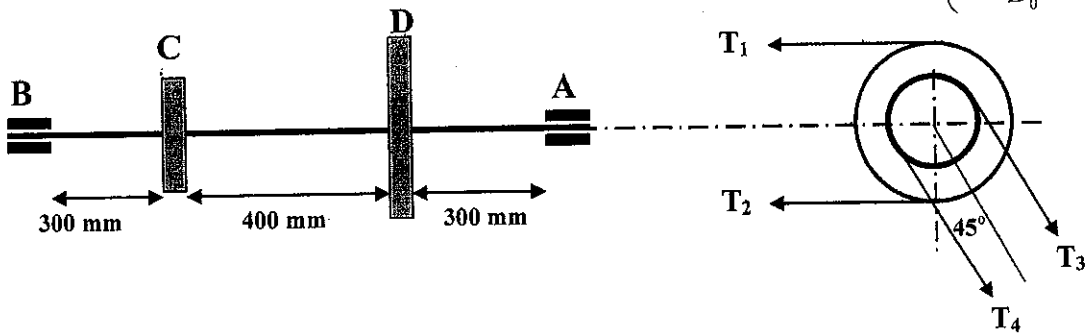

انتهت الأسئلة مع تمنياتنا بالتوفيق ،،،

لجنة الممتحنين والمصححين

د. سامح سعيد كشك

د. محمد صلاح الدين الأمير

د. عادل سالم السيد

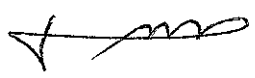
م. محمد علي

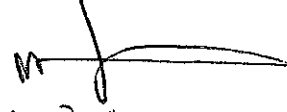
م. محمد علي

م. محمد علي

م. محمد علي

م. محمد علي
م. محمد علي
م. محمد علي

م. محمد علي
م. محمد علي
م. محمد علي

م. محمد علي
م. محمد علي
م. محمد علي

م. محمد علي
م. محمد علي
م. محمد علي

م. محمد علي

م. محمد علي
م. محمد علي
م. محمد علي

م. محمد علي
م. محمد علي
م. محمد علي

م. محمد علي

م. محمد علي



جامعة قناة السويس
جميع الكليات
كود المقرر: Uni104

الفرقة الأولى - الفصل الدراسي الأول
زمن الامتحان: (٢) ساعتان

النموذج: (٣)

امتحان "حقوق الإنسان" (١٠٠ درجة)

السؤال الأول: اختر الاجابة الصحيحة من بين ما يلي:- (٧٠ درجة)

- ١-..... هو نوع من الفساد يطلق على دفع شخص أو مؤسسة مال أو خدمة من أجل الاستفادة من حق ليس له أو أن يعفى نفسه من واجب عليه
أ-اختلاس المال العام ب-إهدار المال العام ج- المحاباة د- الرشوة
- ٢- يمثل الفساد..... مخالفة القواعد والأحكام المالية التي تنظم سير العمل المالي في الدولة
أ-السياسي ب-الأخلاقي ج-الاداري د-المالي
- ٣-..... هي التي تتعلق بمدى ممارسة المواطنين لحقوقهم وعلى رأسها الحق في انتخاب من يمثلهم في الحكم
أ- الأسباب السياسية ب-الأسباب الاقتصادية ج- الأسباب القانونية د- الأسباب الاجتماعية
- ٤-الفساد..... عبارة عن مجموعة من الأعمال المخالفة للقوانين وأصول العمل الاداري وسلوكياته السليمة
أ- السياسي ب-المالي ج-الاداري د-الأخلاقي
- ٥- يعتبر الالتزام بمبدأ الحوار البناء وقبول الاخر من..... الأفراد.
أ- حقوق ب- قيم ج-واجبات د-قيود
- ٦- يمكن تعريف الفساد.... بأنه ذلك السلوك القائم على التنصل من الواجبات الرسمية المتصلة بالوظيفة العامة في سبيل تحقيق مصلحة خاصة
أ-الدولي ب-الاقتصادي ج-الاجتماعي د-السياسي
- ٧- كل ما يأتي من الأسباب الكامنة وراء بروز ظاهرة الفساد ما عدا:
أ-انتشار الجهل ب-تدخل الحكومة في السوق الاقتصادي ج-انخفاض أجور الموظفين د-الشفافية
- ٨- الفساد.... يرتبط بالإنسان، لما يختص به من طباع وقدرة عقلية ونكاه عن سائر الكائنات الأخرى.
أ- كظاهرة قديمة ب- كسلوك اجتماعي ج- في الديانات السماوية د- في التعريف الدولي
- ٩- يعني حق..... ،حق كل إنسان اعتدى على مركزه القانوني بإنكاره عليه أو اتهامه جنائيا
بارتكاب فعل أو امتناع يعد جريمة
أ-الحق في المعاملة الانسانية في السجون ب-الحق في الحرية والأمن الشخصي ج-الحق في الكرامة الانسانية د-الحق في المحاكمة العادلة او المنصفة
- ١٠- يعرف..... بأنه الحالة الأمنة والمستقرة التي تسمح للإنسان من أن يزاول أمور حياته بعيدا عن الخطر وتأمين معيشتة
أ-الحق في المساواة ب-الحق في السلام ج-الحق في بيئة صحية د-الحق في التنمية
- ١١- كل ما يأتي من الحقوق الجماعية للإنسان وفقا للإعلان العالمي لحقوق الانسان ما عدا:
أ-الحق في الحياة ب-الحق في الشخصية القانونية ج-الحق في التملك د-الحق في تكوين جمعيات المجتمع المدني

١٢- أول وثيقة إنجليزية تضمنت بعض المبادئ الأساسية لحقوق الإنسان، هي وثيقة العهد
الأعظم ذات الطبيعة الدستورية وصدرت هذه الوثيقة سنة.....
أ-١٣١٥م ب-١٤١٥م ج-١٢١٥م د-٢٢١٥م

١٣- ضمت وثيقة عريضة الحقوق عدة حقوق منها مايلي ما عدا:
أ-حرية التجارة ب-الحق في الأمان ج-الحق في الملكية د-تحريم الاعتقال

١٤- صدر قانون(نظام الاحضار أمام المحكمة) في عام.....
أ-١٧٧٩م ب-٢٦٧٩م ج-١٦٧٩م د-١٥٧٩م

١٥- ينص الدستور المصري ٢٠١٤ في منه على أن "المواطنون لدى القانون سواء، وهم
متساوون في الحقوق والحريات والواجبات العامة
أ-المادة ٥٣ ب- المادة ١١ ج- المادة ١٤ د- المادة ٥٩

١٦- حق كل مجموعة من الناس لها تنظيم قادر على تسيير أمورها وبدون التدخل من قوة خارجية يعرف ب.....
أ-الحق في السلام ب-الحق في العمل ج-الحق في المساواة د-الحق في تقرير المصير

١٧- تنص المادة(٢٧)من الاعلان العالمي لحقوق الانسان على أنه لكل فرد في أن يشترك بحرية في حياة المجتمع....
أ-التعليمية ب-الروحية ج-الثقافية د-الاجتماعية

١٨-الالتزام بقيم التسامح من الأمور الهامة على عاتق.....
أ-الفرد ب-الجماعة ج-المجتمع د-الدولة

١٩- يقصد ب.....الميزات أو المصالح أو الحريات التي يتوقعها الفرد أو الجماعة
أ-الحريات ب-القوانين ج-اللوائح التنفيذية د-الحقوق

٢٠-ميثاق.....يمثل حجر الأساس في عملية تأمين الحماية الجنائية لحقوق الانسان
أ-الأمم المتحدة ب-عصبة الأمم ج-الدول العربية د-الاتحاد الافريقي

٢١- إن مساهمة الفساد في تعطيل جهود الإصلاح الاقتصادي والاجتماعي والسياسي هو من الآثار...للفساد
أ-الاجتماعية ب-السياسية ج-القانونية د-الاجتماعية

٢٢-.....هي صلاحية الانسان، والشخص عموماً للتمتع بالحقوق والالتزام بالواجبات
أ-الحق في الشخصية القانونية ب-الحق في الحياة
ج-الحق في الكرامة الانسانية د-الحق في الحرية والأمن الشخصي

٢٣- حكومة الشخص الواحد صاحب القرار الوحيد وغير الخاضع لأية رقابة ديكتاتوراً أو مستبداً هي.....
أ-الحكومة الأوتوقراطية ب-الحكومة الارستقراطية ج-حكومة الشعب د-حكومة مركزية

٢٤- ارتكاب الأفعال المخالفة للأخلاق أو القانون بقصد لتحقيق مصالح خاصة دون أن تتجه نية
الفاقد إلى الإضرار بالآخرين هو.....
أ-الفساد ب-الإفساد ج-الإنحراف د-الانتهاك

٢٥- ينص الدستور المصري ٢٠١٤ في على أن الوظائف العامة حق للمواطنين على أساس
الكفاءة ودون محاباة
أ-المادة ٥٣ ب-المادة ١١ ج-المادة ١٤ د-المادة ٢٤

٥٧- يعرف الفساد من قبل.... بأنه سوء استخدام السلطة والنفوذ والمنصب العام لتحقيق مكاسب شخصية أو مصالح خاصة
أ- الأمم المتحدة ب- صندوق النقد الدولي ج- علماء الاجتماع د- منظمة الشفافية الدولية

٥٨- جمع المال بطرق غير مشروعة مع إعادة تدوير الأرباح المتولدة يطلق عليها.....
أ- المنظمات الاجرامية ب- اختلاس المال العام ج- إهدار المال العام د- غسل الأموال

٥٩- وثيقة العهد الأعظم ذات الطبيعة الدستورية فجرها البارونات ضد الملك

أ- إدوارد الأول ب- جيمس الثاني ج- جون د- ستيفن

٦٠- نصت المادة (٣٨) من..... على أن يكون لكل شخص اسم ولقب
أ- الدستور ب- القانون المدني ج- القانون الجنائي د- قانون الطفل

٦١- يمثل corruption اسم مشتق من الفعل rumpere أى تحطم أو أنكسر طبقاً ل.....
أ- الفساد في القواميس الفرنسية والأجنبية ب- الفساد في اللغة الأجنبية
ج- التعريف القانوني للفساد د- التعريف الفقهي للفساد

٦٢- تعتبر..... بين الأنشطة الاقتصادية أو الإنتاجية أو الخدمية عنصراً أساسياً للتنمية
أ- الشفافية ب- المنافسة ج- التنمية د- البيروقراطية

٦٣- جميع مايلي من الحقوق الاقتصادية والاجتماعية والثقافية ما عدا:
أ- الحق في الاسم ب- الحق في الحياة ج- الحق في التعليم د- الحق في العمل

٦٤- تنقسم مصادر حقوق الانسان الوطنية إلى كل ذلك ما عدا:
أ- التشريع الدستوري ب- التشريع العادي ج- التشريع الفقهي د- التشريع القرعي

٦٥- أقر الملك..... الوثيقة الدستورية المعروفة باسم لائحة الحقوق
أ- جون ب- ستيفن ج- ريتشارد الثالث د- هنري الثالث

٦٦- صدر قانون (التسوية) في عام.....
أ- ١٧٠١م ب- ٢٧٠١م ج- ١٦٠١م د- ١٥٠١م

٦٧- أشار ميثاق عصبة الأمم إلى حقوق فئة وحيدة داخل المجتمع هي.....
أ- حقوق الفلاحين ب- حقوق القضاة ج- حقوق المهمشين د- حقوق العمال

٦٨- من ضمانات ممارسة الحق في الانتخابات.....
أ- الاهتمام بالانسان ب- المجهودات الدولية ج- توفير البنية التشريعية د- إرادة الشعب

٦٩- الحق في حرية الضمير والديانة هو من الحقوق....
أ- السياسية ب- الاجتماعية ج- التعليمية د- الخصوصية

٧٠- الحقوق الاقتصادية والاجتماعية والثقافية هي من حقوق الجيل.....
أ- الأول ب- الرابع ج- الثاني د- الثالث

السؤال الثاني:

(٣٠ درجة)

ظلل تحت علامة (أ) في حالة الاجابة الصحيحة وظلل تحت علامة (ب) في حالة الاجابة الخاطئة

رقم السؤال	العبارات
٧١-	الحقوق الفردية هي تلك الحقوق التي يجب أن تتوافر لكل فرد، وهي تترتب للفرد باعتباره شخصا
٧٢-	ناصرت الامبراطورية اليونانية المسيحية في اول عهدا عداا شديدا
٧٣-	انحسار التضخم يخلق دافعا قويا لقيام البعض بالبحث عن مصادر مالية اخرى
٧٤-	يتسبب الفساد في قدر هائل من الاضرار على التنمية حيث يلتهم حوالي ١٠ مليارات دولار سنويا
٧٥-	تم إصدار الاعلان الأول لحقوق الانسان والمواطن في فرنسا علم ١٧٩١م
٧٦-	حكم القاتون ليس انعكاسا للتضج السياسي في المجتمع وهو تعبير عن إرادة الشعب في الحكم الذاتي
٧٧-	لاشك أن الخصخصة في مصر تعتبر نموذج واضح لمكافحة الفساد
٧٨-	إن قوة المؤسسات الأهلية يساعد على التوعية بمكافحة الفساد
٧٩-	من الآثار الاجتماعية للفساد أنه يؤدي إلى تبيد الموارد مما يؤدي إلى زيادة حجم الديون الداخلية والخارجية للدولة
٨٠-	العهد الدولي للحقوق المدنية والسياسية من أهم المصادر الوطنية لحقوق الانسان
٨١-	حقوق الانسان غير قابلة للتجزئة
٨٢-	أوصى الملك "حريكارغ" أحد ملوك الأسرة التاسعة بإقامة العدل وضرورة الشعور بالآخرين في محنتهم
٨٣-	كان أفلاطون في جمهوريته الفاضلة يقضى بحرمان العبيد من حق المواطنة، وإجبارهم على الطاعة والخضوع للأحرار سادتهم
٨٤-	يعتبر التشريع الدستوري (الدستور) من المصادر الوطنية
٨٥-	في عهد الأسرة السابعة عشر أنشئت مجالس للبلاد تحكم بالعدالة، وتنادى بضرورة تطبيق معايير العدالة
٨٦-	إن قانون حقوق الانسان هو قانونا دوليا ووطنيا معا
٨٧-	ضعف سيادة القانون من الأسباب الكامنة للفساد في دول العالم
٨٨-	من الآثار الاجتماعية للفساد أنه يؤثر على روح المبادرة والابتكار
٨٩-	قواعد حقوق الإنسان هي: نتاج تطور طبيعي، وتلقائي لقواعد الحرية والمساواة
٩٠-	من أهم خصائص ومبادئ فكرة حقوق الإنسان أنه يمكن التنازل عنها أو انتزاعها
٩١-	تعتبر هيئة الأمم المتحدة من أولى المنظمات الدولية التي اهتمت بحقوق الانسان
٩٢-	ضعف الجهاز القضائي من الأسباب الكامنة للفساد في أي دولة
٩٣-	عرف البنك الدولي الفساد بأنه "حسن استعمال الوظيفة العامة للكسب الخاص"
٩٤-	التشريع الفرعي من المصادر الاحتياطية
٩٥-	انتشار الجهل مع ثقافة متساهلة من الأسباب الكامنة للفساد في أي دولة
٩٦-	دور القضاء في قضايا حقوق الانسان من المصادر الوطنية
٩٧-	اتفاقية الأمم المتحدة لمكافحة الفساد تضم ٨٠ مادة مقسمة إلى ١٠ فصول
٩٨-	من اختصاصات هيئة الرقابة الادارية بحث وتحري أسباب القصور في العمل والانتاج واقتراح وسائل تلافيتها
٩٩-	يؤدي الفساد إلى تغيير تركيبة عناصر الانفاق الحكومي
١٠٠-	من الآثار السياسية للفساد أنه يسهم في تردى نظم التعليم والرعاية الصحية

مع أطيب أمنيات اللجنة الامتحانية بالنجاح والتوفيق بإذن الله تعالى...

منسق مقرر حقوق الانسان

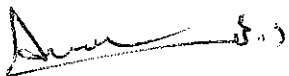

د/ عمرو محمد مصطفى

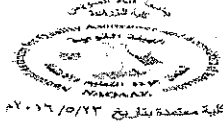

زمن الامتحان : ساعتين
البرنامج : هندسه زراعيه
كود المقرر: و١٠٥
العام الأكاديمي: ٢٠١٨/٢٠١٩
تاريخ الامتحان ٢٠١٩/١/١٠

القسم العلمى : وقاية النبات
الدرجة العلمية : المستوى الأول
الامتحان التحريري لمقرر: حيوان زراعى
الفصل الدراسي : الأول
الدرجة الكلية : ٧٠ درجة

الامتحان يتكون من ورقتين

(٢٠ درجة)

السؤال الاول: ضع علامة (√) او (x) :

- ١- الخلية هي وحدة البناء والتركيب والوظيفة للكائن الحي () .
- ٢- تتحرك الاميبيا بالأهداب بينما تتحرك البرامسيوم بالأقدام الكاذبة () .
- ٣- تسمى المادة الخلالية في العظم Plasma () .
- ٤- تنشأ الأنسجة الطلائية من طبقة الاكتودرم Ectoderm () .
- ٥- العضلات الغير مخططة unstriated muscles تعتبر عضلات اراديه () .
- ٦- تعيش *Entamoeba histolytica* داخل الامعاء وتتغذي علي كرات الدم الحمراء () .
- ٧- تتكاثر الهيدرا Hydra عن طريق الاقتران () .
- ٨- تنقسم الأنسجة الضامة Connective tissues تبعاً للشكل والتركيب والوظيفة () .
- ٩- المادة الخلالية في الدم صلبة وفي الغضاريف سائلة () .
- ١٠- تعتبر اليوجلينا *Euglena sp.* نبات نظراً لاحتوائها علي البلاستيدات الخضراء () .
- ١١- العائل الاساسي للدودة الكبدية فوق بولينس *Bulinus snail* () .
- ١٢- ينشأ السيلوم Coelom في الحيوانات ذات السيلوم الحقيقي من طبقة Mesoderm () .
- ١٣- يتميز رأس Scolex في دودة البقر الشريطية بوجود أشواك () .
- ١٤- تحتوي بيضة الدودة الشريطية علي الجنين ذو الستة أشواك () .
- ١٥- تعتبر دودة الأرض Earth worm من أهم الديدان المتطفلة في المملكة الحيوانيه () .
- ١٦- تضم Phylum: Arthropoda عدد كبير من حيوانات التربة والحيوانات المائية () .
- ١٧- يتنفس الجمبري بواسطة الرئتين () .
- ١٨- العائل الاساسى فى دوده الخنزير الشريطيه هو الحيوان () .
- ١٩- تسبب دوده البقر الكبدية في مرض التسمم للإنسان () .
- ٢٠- قد تتحور الانسجه الطلائيه لأداء وظيفه حسيه () .

(٢٠ درجة)

السؤال الثاني: اختر الإجابة الصحيحة من بين الأقواس :

- ١- تتكاثر اليوجلينا *Euglena sp.* لاجنسيا بواسطة (التبرعم - الاقتران - الانشطار الثنائي البسيط).
- ٢- الصرصور الامريكي يتبع (Arachnida - Crustacea - Insecta) .

٣- تمتلك أم ٤٤ *Scolopendra sp.* (٢٢ زوج - ٢٣ زوج - ٢٤ زوج) من الزوائد المفصليّة.

٤- تتبع الضفدعة والسّمك (Chordata - Nematoda - Platyhelminthes) Phylum.

٥- من أهم ما يميّز Phylum: Nematoda عدم وجود (جهاز دوري - جهاز هضمي - جهاز تناسلي).

٦- الاسم العلمي للعقرب (*Lycosa sp. - Bufo sp. - Buthus sp.*).

٧- يعتبر الدم نسيج (طلائي - ضام - عضلي).

٨- القراد حيوان له (٣ أزواج - ٤ أزواج - ٥ أزواج) من الأرجل.

٩- الاسم العلمي لأي حيوان يتكون من (مقطعين - مقطع واحد - ثلاث مقاطع).

١٠- تنشأ الأنسجة الطلائية من (الثلاث طبقات المنبته الأولى - اندودرم - ميزودرم).

١١- تتواجد الفتحات التناسلية الانثوية لدودة الأرض علي الحلقة (١٤-١٥-١٦).

١٢- تمتلك دودة الأرض علي كل حلقة (٤ أزواج - ٣ أزواج - ٥ أزواج) من الأشواك.

١٣- الإخراج في دودة الأرض يتم بواسطة (النفريدات - الخلايا اللهبية - سطح الجسم).

١٤- من الحشرات النافعة (نحل العسل - الصرصور امريكي - الجراد مصري).

١٥- تعتبر الاسكارس من الطفيليات (الخارجية - الداخلية - لا تعتبر من طفيليات).

١٦- تتحرك الهيدرا Hydra بواسطة (الاهذاب - الاقدام الكاذبه - اللوامس).

١٧- تتبع الأوليات مملكة (Animalia - Plantae - Protista).

١٨- تتركز الأنسجة الطلائية علي (غشاء قاعدي - خلايا مكعبه - لا تتركز علي شيء).

١٩- كرات الدم الحمراء تكون كرويه وعديمه النواه في (الانسان - الضفدعه - دوده الأرض).

٢٠- عدد حجرات القلب في الحمامه (٤ - ٦ - ٨).

السؤال الثالث:

(٣٠ درجة)

١- قارن ما بين دورة حياة الدوده الكبدية والبهارسيا مع الرسم إن امكن. (١٥ درجه)

ب- اذكر الاسم العلمي للاميبيا وارسم الحيوان مع البيانات، ووضح وسائل الحركة في كل من اليوجلينا و البرامسيوم . (١٠ درجات)

ج- عرف المصطلحات الاتيه مع ذكر مثال : (٥ درجات)

1- Intermediate host.

2- hermaphrodite.

3-Budding.

4-Cysticercus (Bladder worm).

5- Triploblastica

انتهت الأسئلة مع تمنياتنا بالتوفيق ،،،

د/هبه الله محمد الدناصوري

هبة الله الدناصوري

د/مروه سمير كامل

مروه سمير كامل

- ٤٢- الرشوة هي أحد أشكال الفساد.....
 أ-المالى ب-السياسى ج-الأخلاقي د-الادارى
- ٤٣- الكسب أو الاثراء غير المشروع هو أحد أنواع الفساد.....
 أ-الادارى ب-المالى ج-الأخلاقي د-السياسى
- ٤٤- ينص الدستور المصرى ٢٠١٤ فى على أن تكفل الدولة تحقيق المساواة بين المرأة والرجل
 أ-المادة ٥٣ ب-لمادة ١١ ج-المادة ١٤ د-المادة ٥٩
- ٤٥- تعنى.....حق كل إنسان اعتدى على مركزه القانونى بإنكاره عليه، أو اتهامه جنائياً بارتكاب فعل
 أ-المحاكمة العادلة ب-المعاملة الانسانية ج-الكرامة الانسانية د-الشخصية القانونية
- ٤٦- أكدت المادة (٧٠) من الدستور المصرى أن حرية.....مكفولة للمصريين من أشخاص طبيعية أو اعتبارية
 أ-الضمير ب-الديانة ج-الصحافة د-الانتخابات
- ٤٧- نص الاعلان العالمى لحقوق الانسان فى المادة (٢٣) على أنه لكل شخص الحق فى.....وله حرية اختياره
 أ-التعليم ب-العمل ج-الديانة د-التملك
- ٤٨- يقصد بأن حقوق الانسان لا تشتري ولا تكتسب ولا تورث أنها:
 أ- ملك للبشر ب- واحدة لكل البشر ج- متساوية ومترابطة د-لا يحق لأحد أن يحرك شخصا منها
- ٤٩- كل ما يأتى من واجبات الأفراد والتزاماتهم فى المجتمع ما عدا:
 أ-المسئولية ب-الالتزام بقيم التسامح ج-الالتزام بحماية الوطن د-الحق فى الثقافة
- ٥٠- تميزت حقوق الإنسان بفكرة الحاكم الفيلسوف وبناء المدينة الفاضلة فى العصر.....
 أ-الفرنسي ب-الإغريقي ج-الروماني د-الحديث
- ٥١- صدر إعلان الاستقلال الأمريكى عام ١٧٧٦م لتعلن الولايات المتحدة استقلالها عن.....
 أ-فرنسا ب-إنجلترا ج-المانيا د-المكسيك
- ٥٢- من المصادر الدولية لحقوق الانسان كل ما يأتى ما عدا:
 أ-الاعلان العالمى لحقوق الانسان ب-العهد الدولى للحقوق الاقتصادية والاجتماعية والثقافية ج-الماجناكارتا د-الاعلانات والوثائق الصادرة عن الأمم المتحدة
- ٥٣- تعتبر ثورة..... من أهم الثورات التي جاءت لتجسيد معايير ومفاهيم حقوق الإنسان
 أ-الرومان ب-اخناتون ج-افلاطون د-أرسطو
- ٥٤- تنقسم مصادر حقوق الانسان إلى كل ذلك ما عدا:
 أ-مصادر تاريخية ب-مصادر دولية ج-مصادر محلية د-مصادر وطنية
- ٥٥- الفساد هو مصدر فسد، فيقال فسد فساداً أو فسوداً، وهو عكس صلح، صلاحاً هذا التعريف هو.....
 أ-التعريف الفقهي ب-التعريف اللغوى ج-التعريف القانوني د-التعريف الرسمى
- ٥٦- تعتبر..... عنصراً أساسياً للتنمية الشاملة والمستدامة فى المجال الاقتصادى والاجتماعى
 أ-الشفافية ب-المنافسة ج-التنمية د-البيروقراطية

٢٦-.....هى كل ما يتعلق بحق الأفراد فى المساهمة فى تسيير الأمور العامة سواء بالرأى أو اختيار من يمثلهم فى إدارتها
أ-الحقوق السياسية ب-الحقوق الاقتصادية ج-الحقوق الاجتماعية د-الحقوق الاجتماعية

٢٧- تضمنت وثيقة العهدين الدوليين للحقوق المدنية والسياسية والاقتصادية والاجتماعية حقوق الشعوب وتتمثل فى كل مايلى ما عدا:

أ-الحق فى السلام ب-الحق فى التنمية ج-الحق فى العمل د-الحق فى التملك

٢٨- نصت المادة(١٦)من.....على أنه لا يبرم عقد الزواج الا برضاء الطرفين الراغبين فى الزواج رضاء كاملا
أ-الاعلان العالمى لحقوق الانسان ب-العهد الدولى للحقوق المدنية ج-الدستور المصرى د-الميثاق الافريقى

٢٩- نصت المادة(١٨)من.....على أن الأسرة هى الوحدة الطبيعية وأساس المجتمع وعلى الدولة حمايتها
أ-الدستور ب-العهد الدولى للحقوق المدنية ج-الدستور المصرى د-الميثاق الافريقى

٣٠- يؤدى الفساد إلى تبديد.....نتيجة تحمل المواطن أعباء النقص فى الإيرادات
أ-العائدات ب-عناصر الانفاق ج-الموارد د-النمو الاقتصادى

٣١-الحق فى.....هو أولى مراحل الارتقاء بالذهن
أ-حرية الرأى ب-حرية التعبير ج-العمل د-التعليم

٣٢- حق.....هو أحد أهم الحقوق العينية الأصلية،وهو حق ذو وظيفة اجتماعية يحقق أهدافا تنموية
أ-العمل ب-التملك ج-التعليم د-حرية الانتقال

٣٣- رأس الهرم فى المستوى السياسى تتمثل فى كل ما يأتى ما عدا:
أ-السلطة التنفيذية ب-السلطة الادارية ج-السلطة التشريعية د-السلطة القضائية

٣٤- يقوم.....بمتابعة تنفيذ القوانين والتأكد من أن القرارات واللوائح السارية وافية لتحقيق الغرض منها
أ-الجهاز المركزى للمحاسبات ب-الجهاز المركزى للتنظيم والادارة ج-النيابة الادارية د-الرقابة الادارية

٣٥- أن تعريض شرعية النظام الديمقراطى والسياسى للتآكل المستمر هو من الآثار.....للفساد
أ-السياسية ب-الاجتماعية ج-الاقتصادية د-الادارية

٣٦- كانت الثورة.....سباقة فى الدعوة إلى تحرير المواطن وحماية حقوق الانسان
أ-الأمريكية ب-الانجليزية ج-الجزائرية د-الفرنسية

٣٧- إن إضعاف الشعور بالانتماء للدولة هو من الآثار.....للفساد
أ-السياسية ب-الاقتصادية ج-الاجتماعية د-القانونية

٣٨- يعرف التدخل لصالح فرد ما أو جماعة دون الالتزام بأصول العمل والكفاءة ب.....
أ-المحسوبية ب-الواسطة ج-الرشوة د-المحاباة

٣٩- إن تنفيذ أعمال لصالح فرد دون وجه حق يعرف ب.....
أ-المحسوبية ب-الواسطة ج-الرشوة د-المحاباة

٤٠- تفضيل جهة على أخرى فى الخدمة بغير وجه حق تعرف ب.....
أ-المحسوبية ب-الواسطة ج-الرشوة د-المحاباة

٤١- غسيل الأموال هو أحد أنواع الفساد.....
أ-الادارى ب-الأخلاقى ج-السياسى د-المالى

السؤال الثاني:

(٣٠ درجة)

ظلل تحت علامة (أ) في حالة الإجابة الصحيحة وظلل تحت علامة (ب) في حالة الإجابة الخاطئة

رقم السؤال	العبارات
٧١-	من الآثار الاجتماعية للفساد أنه يؤثر على روح المبادرة والابتكار
٧٢-	قواعد حقوق الإنسان هي: نتاج تطور طبيعي، وتلقائي لقواعد الحرية والمساواة
٧٣-	من أهم خصائص ومبادئ فكرة حقوق الإنسان أنه يمكن التنازل عنها أو انتزاعها
٧٤-	تعتبر هيئة الأمم المتحدة من أولى المنظمات الدولية التي اهتمت بحقوق الإنسان
٧٥-	ضعف الجهاز القضائي من الأسباب الكامنة للفساد في أي دولة
٧٦-	عرف البنك الدولي الفساد بأنه "حسن استعمال الوظيفة العامة للكسب الخاص"
٧٧-	لا شك أن الخصخصة في مصر تعتبر نموذج واضح لمكافحة الفساد
٧٨-	إن قوة المؤسسات الأهلية يساعد على التوعية بمكافحة الفساد
٧٩-	ضعف سيادة القانون من الأسباب الكامنة للفساد في دول العالم
٨٠-	يعتبر التشريع الدستوري (الدستور) من المصادر الوطنية
٨١-	في عهد الأسرة السابعة عشر أنشئت مجالس للبلاد تحكم بالعدالة، وتنادى بضرورة تطبيق معايير العدالة
٨٢-	إن قانون حقوق الإنسان هو قانونا دوليا ووطنيا معا
٨٣-	كان أفلاطون في جمهوريته الفاضلة يقضى بحرمان العبيد من حق المواطنة، وإجبارهم على الطاعة والخضوع للأحرار سادتهم
٨٤-	العهد الدولي للحقوق المدنية والسياسية من أهم المصادر الوطنية لحقوق الإنسان
٨٥-	حقوق الإنسان غير قابلة للتجزئة
٨٦-	أوصى الملك "حريكارغ" أحد ملوك الأسرة التاسعة بإقامة العدل وضرورة الشعور بالآخرين في محنتهم
٨٧-	يؤدي الفساد إلى تغيير تركيبة عناصر الاتفاق الحكومي
٨٨-	الحقوق الفردية هي تلك الحقوق التي يجب أن تتوافر لكل فرد، وهي تترتب للفرد باعتباره شخصا
٨٩-	ناصبت الامبراطورية اليونانية المسيحية في أول عهدها عداما شديدا
٩٠-	انحصار التضخم يخلق دافعا قويا لقيام البعض بالبحث عن مصادر مالية أخرى
٩١-	التشريع الفرعي من المصادر الاحتياطية
٩٢-	من الآثار الاجتماعية للفساد أنه يؤدي إلى تبيد الموارد مما يؤدي إلى زيادة حجم الديون الداخلية والخارجية للدولة
٩٣-	من اختصاصات هيئة الرقابة الادارية بحث وتحري أسباب القصور في العمل والانتاج واقتراح وسائل تلافئها
٩٤-	اتفاقية الأمم المتحدة لمكافحة الفساد تضم ٨٠ مادة مقسمة إلى ١٠ فصول
٩٥-	يتسبب الفساد في قدر هائل من الاضرار على التنمية حيث يلتهم حوالي ١٠ مليارات دولار سنويا
٩٦-	تم إصدار الاعلان الأول لحقوق الإنسان والمواطن في فرنسا علم ١٧٩١م
٩٧-	دور القضاء في قضايا حقوق الإنسان من المصادر الوطنية
٩٨-	انتشار الجهل مع ثقافة متساهلة من الأسباب الكامنة للفساد في أي دولة
٩٩-	من الآثار السياسية للفساد أنه يسهم في تردى نظم التعليم والرعاية الصحية
١٠٠-	حكم القانون ليس انعكاسا للنضج السياسي في المجتمع وهو تعبير عن إرادة الشعب في الحكم الذاتي

مع أطيب أمنيات اللجنة الامتحانية بالنجاح والتوفيق بإذن الله تعالى...

منسق مقرر حقوق الانسان



د/ عمرو محمد مصطفى

٥٧- جمع المال بطرق غير مشروعة مع إعادة تدوير الأرباح المتولدة يطلق عليها.....
أ-المنظمات الاجرامية ب-اختلاس المال العام ج-إهدار المال العام د-غسيل الأموال

٥٨- وثيقة العهد الأعظم ذات الطبيعة الدستورية فجرها البارونات ضد الملك

أ-إدوارد الأول ب-جميس الثاني ج-جون د-ستيفن

٥٩- نصت المادة(٣٨) من.....على أن يكون لكل شخص اسم ولقب
أ-الدستور ب- القانون المدني ج-القانون الجنائي د- قانون الطفل

٦٠- يمثل corruption اسم مشتق من الفعل rumpere أى تحطم أو أنكسر طبقاً ل.....
أ-الفساد في القواميس الفرنسية والأجنبية ب-الفساد في اللغة الأجنبية
ج-التعريف القانوني للفساد د- التعريف الفقهي للفساد

٦١- تعتبر..... بين الأنشطة الاقتصادية أو الإنتاجية أو الخدمية عنصراً أساسياً للتنمية
أ-الشفافية ب-المنافسة ج-التنمية د-البيروقراطية

٦٢- جميع مايلي من الحقوق الاقتصادية والاجتماعية والثقافية ما عدا:
أ- الحق في الاسم ب-الحق في الحياة ج-الحق في التعليم د-الحق في العمل

٦٣- تنقسم مصادر حقوق الانسان الوطنية إلى كل ذلك ما عدا:
أ-التشريع الدستوري ب-التشريع العادي ج-التشريع الفقهي د-التشريع القرعي

٦٤- أقر الملك.....الوثيقة الدستورية المعروفة باسم لائحة الحقوق
أ-جون ب-ستيفن ج-ريتشارد الثالث د-هنري الثالث

٦٥- صدر قانون(التسوية) في عام.....
أ-١٧٠١م ب-٢٧٠١م ج-١٦٠١م د-١٥٠١م

٦٦- صدر إعلان الاستقلال الأمريكي عام ١٧٧٦م لتعلن الولايات المتحدة استقلالها عن.....
أ- فرنسا ب- إنجلترا ج- ألمانيا د- المكسيك

٦٧- من المصادر الدولية لحقوق الانسان كل ما يأتي ما عدا:
أ- الاعلان العالمي لحقوق الانسان ب- العهد الدولي للحقوق الاقتصادية والاجتماعية والثقافية
ج- الماينكارتا د- الاعلانات والوثائق الصادرة عن الأمم المتحدة

٦٨- تعتبر ثورة..... من أهم الثورات التي جاءت لتجسيد معايير ومفاهيم حقوق الإنسان
أ- الرومان ب- اخناتون ج- افلاطون د- أرسطو

٦٩- تنقسم مصادر حقوق الانسان إلى كل ذلك ما عدا:
أ-مصادر تاريخية ب-مصادر دولية ج-مصادر محلية د-مصادر وطنية

٧٠- الفساد هو مصدر فسد، فيقال فسد فساداً أو فسوداً، وهو عكس صلح، صلاحاً هذا التعريف هو.....
أ- التعريف الفقهي ب- التعريف اللغوي ج- التعريف القانوني د- التعريف الرسمي



جامعة قناة السويس
جميع الكليات
كود المقرر: Uni104

الفرقة الأولى - الفصل الدراسي الأول
زمن الامتحان: (٢) ساعتان
النموذج: (١)

امتحان "حقوق الإنسان" (١٠٠ درجة)

السؤال الأول: اختر الاجابة الصحيحة من بين ما يلي:- (٧٠ درجة)

١- يقصد بأن حقوق الانسان لا تشتري ولا تكتسب ولا تورث أنها:
أ- ملك للبشر ب- واحدة لكل البشر ج- متساوية ومترابطة د- لا يحق لأحد أن يحرك شخصا منها

٢- كل ما يأتي من واجبات الأفراد والتزاماتهم في المجتمع ما عدا:
أ- المسؤولية ب- الالتزام بقيم التسامح ج- الالتزام بحماية الوطن د- الحق في الثقافة

٣- تميزت حقوق الإنسان بفكرة الحاكم الفيلسوف وبناء المدينة الفاضلة في العصر.....
أ- الفرنسي ب- الإغريقي ج- الروماني د- الحديث

٤- صدر إعلان الاستقلال الأمريكي عام ١٧٧٦م لتعلن الولايات المتحدة استقلالها عن.....
أ- فرنسا ب- إنجلترا ج- ألمانيا د- المكسيك

٥- من المصادر الدولية لحقوق الانسان كل ما يأتي ما عدا:
أ- الاعلان العالمي لحقوق الانسان ب- العهد الدولي للحقوق الاقتصادية والاجتماعية والثقافية
ج- الماجانكارتا د- الاعلانات والوثائق الصادرة عن الأمم المتحدة

٦- تعتبر ثورة من أهم الثورات التي جاءت لتجسيد معايير ومفاهيم حقوق الإنسان
أ- الرومان ب- اخناتون ج- افلاطون د- أرسطو

٧-..... هي صلاحية الانسان، والشخص عموما للتمتع بالحقوق والالتزام بالواجبات
أ- الحق في الشخصية القانونية ب- الحق في الحياة
ج- الحق في الكرامة الانسانية د- الحق في الحرية والأمن الشخصي

٨- يعنى حق..... ، حق كل إنسان اعتدى على مركزه القانونى بإنكاره عليه أو اتهامه جنائيا
بارتكاب فعل أو امتناع يعد جريمة
أ- الحق في المعاملة الانسانية في السجون ب- الحق في الحرية والأمن الشخصي
ج- الحق في الكرامة الانسانية د- الحق في المحاكمة العادلة او المنصفة

٩- يعرف..... بأنه الحالة الأمنة والمستقرة التى تسمح للإنسان من أن يزاوّل أمور حياته بعيدا
عن الخطر وتأمين معيشته
أ- الحق في المساواة ب- الحق في السلام ج- الحق في بيئة صحية د- الحق في التنمية

١٠- كل ما يأتي من الحقوق الجماعية للإنسان وفقا للإعلان العالمي لحقوق الانسان ما عدا:
أ- الحق في الحياة ب- الحق في الشخصية القانونية
ج- الحق في التملك د- الحق في تكوين جمعيات المجتمع المدني

١١- أول وثيقة إنجليزية تضمنت بعض المبادئ الأساسية لحقوق الانسان، هي وثيقة العهد الأعظم ذات الطبيعة الدستورية وصدرت هذه الوثيقة سنة.....
أ-١٣١٥م ب-١٤١٥م ج-١٢١٥م د-٢٢١٥م

١٢- ضمت وثيقة عريضة الحقوق عدة حقوق منها مايلي ما عدا:
أ-حرية التجارة ب-الحق في الأمان ج-الحق في الملكية د-تحريم الاعتقال

١٣- صدر قانون(نظام الاحضار أمام المحكمة) في عام.....
أ-١٧٧٩م ب-٢٦٧٩م ج-١٦٧٩م د-١٥٧٩م

١٤- أقر الملك..... الوثيقة الدستورية المعروفة باسم لائحة الحقوق
أ-جون ب-ستيفن ج-ريتشارد الثالث د-هنري الثالث

١٥- صدر قانون(التسوية) في عام.....
أ-١٧٠١م ب-٢٧٠١م ج-١٦٠١م د-١٥٠١م

١٦- أشار ميثاق عصبة الأمم إلى حقوق فئة وحيدة داخل المجتمع هي.....
أ-حقوق الفلاحين ب-حقوق القضاة ج-حقوق المهتمين د-حقوق العمال

١٧- تنقسم مصادر حقوق الانسان إلى كل ذلك ما عدا:
أ-مصادر تاريخية ب-مصادر دولية ج-مصادر محلية د-مصادر وطنية

١٨- الفساد هو مصدر فسد، فيقال فسد فساداً أو فسوداً، وهو عكس صلح، صلاحاً؛ هذا التعريف هو.....
أ-التعريف الفقهي ب-التعريف اللغوي ج-التعريف القانوني د-التعريف الرسمي

١٩- يعتبر الالتزام بمبدأ الحوار البناء وقبول الآخر من..... الأفراد.
أ-حقوق ب-قيم ج-واجبات د-قيود

٢٠- يعرف الفساد من قبل..... بأنه سوء استخدام السلطة والنفوذ والمنصب العام لتحقيق مكاسب شخصية أو مصالح خاصة
أ-الأمم المتحدة ب-صندوق النقد الدولي ج-علماء الاجتماع د-منظمة الشفافية الدولية

٢١- جمع المال بطرق غير مشروعة مع إعادة تدوير الأرباح المتولدة يطلق عليها.....
أ-المنظمات الاجرامية ب-اختلاس المال العام ج-إهدار المال العام د-غسيل الأموال

٢٢-..... هو نوع من الفساد يطلق على دفع شخص أو مؤسسة مال أو خدمة من أجل الاستفادة من حق ليس له أو أن يعفى نفسه من واجب عليه
أ-اختلاس المال العام ب-إهدار المال العام ج-المحاباة د-الرشوة

٢٣- يمثل الفساد..... مخالفة القواعد والأحكام المالية التي تنظم سير العمل المالي في الدولة
أ-السياسي ب-الأخلاقي ج-الاداري د-المالي

٢٤-..... هي التي تتعلق بمدى ممارسة المواطنين لحقوقهم وعلى رأسها الحق في انتخاب من يمثلهم في الحكم
أ- الأسباب السياسية ب-الأسباب الاقتصادية ج- الأسباب القانونية د- الأسباب الاجتماعية

٢٥- الفساد..... عبارة عن مجموعة من الأعمال المخالفة للقوانين وأصول العمل الاداري وسلوكياته السلمية
أ- السياسي ب-المالي ج-الاداري د-الأخلاقي

٢٦- تعتبر عنصراً أساسياً للتنمية الشاملة والمستدامة في المجال الاقتصادي والاجتماعي
أ- الشفافية ب- المنافسة ج- التنمية د- البيروقراطية

٢٧- يمكن تعريف الفساد.... بأنه ذلك السلوك القائم على التنصل من الواجبات الرسمية المتصلة
بالوظيفة العامة في سبيل تحقيق مصلحة خاصة
أ-الدولي ب-الاقتصادي ج-الاجتماعي د-السياسي

٢٨- كل ما يأتي من الأسباب الكامنة وراء بروز ظاهرة الفساد ما عدا:
أ-انتشار الجهل ب-تدخل الحكومة في السوق الاقتصادي ج-انخفاض أجور الموظفين د-الشفافية

٢٩- الفساد.... يرتبط بالإنسان، لما يختص به من طباع وقدرة عقلية وذكاء عن سائر الكائنات الأخرى.
أ- كظاهرة قديمة ب- كسلوك اجتماعي ج- في الديانات السماوية د- في التعريف الدولي

٣٠- حكومة الشخص الواحد صاحب القرار الوحيد وغير الخاضع لأية رقابة ديكتاتوراً أو مستبداً هي.....
أ- الحكومة الأوتوقراطية ب- الحكومة الارستقراطية ج- حكومة الشعب د- حكومة مركزية

٣١- ارتكاب الأفعال المخالفة للأخلاق أو القانون بقصد لتحقيق مصالح خاصة دون أن تتجه نية
الفاقد إلى الإضرار بالآخرين هو....
أ- الفساد ب-الإفساد ج- الإنحراف د- الانتهاك

٣٢- ينص الدستور المصري ٢٠١٤ في على أن الوظائف العامة حق للمواطنين على أساس
الكفاءة ودون محاباة
أ-المادة ٥٣ ب-المادة ١١ ج-المادة ١٤ د-المادة ٢٤

٣٣-..... هي كل ما يتعلق بحق الأفراد في المساهمة في تسيير الأمور العامة سواء بالرأى أو اختيار من يمثلهم في إدارتها
أ-الحقوق السياسية ب-الحقوق الاقتصادية ج- الحقوق الاجتماعية د- الحقوق الاجتماعية

٣٤- تضمنت وثيقة العهدين الدوليين للحقوق المدنية والسياسية والاقتصادية والاجتماعية حقوق
الشعوب وتتمثل في كل مايلي ما عدا:

أ-الحق في السلام ب-الحق في التنمية ج-الحق في العمل د-الحق في التملك

٣٥-وثيقة العهد الأعظم ذات الطبيعة الدستورية فجرها البارونات ضد الملك

أ-إدوارد الأول ب-جميس الثاني ج- جون د- ستيفن

٣٦- جميع مايلي من الحقوق الاقتصادية والاجتماعية والثقافية ما عدا:
أ- الحق في الاسم ب-الحق في الحياة ج-الحق في التعليم د-الحق في العمل

٣٧- تنقسم مصادر حقوق الانسان الوطنية إلى كل ذلك ما عدا:
أ-التشريع الدستوري ب-التشريع العادي ج-التشريع الفقهي د-التشريع القرعي

٣٨- يمثل corruption اسم مشتق من الفعل rumpere أى تحطم أو أنكسر طبقاً ل.....

أ-الفساد في القواميس الفرنسية والأجنبية ب-الفساد في اللغة الأجنبية
ج-التعريف القانوني للفساد د- التعريف الفقهي للفساد

٣٩- تعتبر بين الأنشطة الاقتصادية أو الإنتاجية أو الخدمية عنصراً أساسياً للتنمية
أ-الشفافية ب-المنافسة ج-التنمية د-البيروقراطية

- ٤٠- رأس الهرم فى المستوى السياسى تتمثل فى كل ما يأتى ماعداد:
 أ-السلطة التنفيذية ب-السلطة الادارية ج-السلطة التشريعية د-السلطة القضائية
- ٤١- يقوم..... بمتابعة تنفيذ القوانين والتأكد من أن القرارات والنواح السارية وافية لتحقيق الغرض منها
 أ-الجهاز المركزى للمحاسبات ب-الجهاز المركزى للتنظيم والادارة ج- النيابة الادارية د-الرقابة الادارية
- ٤٢- أن تعريض شرعية النظام الديمقراطى والسياسى للتآكل المستمر هو من الآثار..... للفساد
 أ-السياسية ب-الاجتماعية ج-الاقتصادية د-الادارية
- ٤٣- كانت الثورة.....سياقة فى الدعوة إلى تحرير المواطن وحماية حقوق الانسان
 أ-الأمريكية ب-الانجليزية ج-الجزائرية د-الفرنسية
- ٤٤- إن إضعاف الشعور بالانتماء للدولة هو من الآثار..... للفساد
 أ-السياسية ب-الاقتصادية ج-الاجتماعية د-القانونية
- ٤٥- يعرف التدخل لصالح فرد ما أو جماعة دون الالتزام بأصول العمل والكفاءة ب.....
 أ-المحسوبية ب-الواسطة ج-الرشوة د-المحاباة
- ٤٦- إن تنفيذ أعمال لصالح فرد دون وجه حق يعرف ب.....
 أ-المحسوبية ب-الواسطة ج-الرشوة د-المحاباة
- ٤٧- تفضيل جهة على أخرى فى الخدمة بغير وجه حق تعرف ب.....
 أ-المحسوبية ب-الواسطة ج-الرشوة د-المحاباة
- ٤٨- غسيل الأموال هو أحد أنواع الفساد.....
 أ-الادارى ب-الأخلاقى ج-السياسى د-المالى
- ٤٩- الرشوة هى أحد أشكال الفساد.....
 أ-المالى ب-السياسى ج-الأخلاقى د-الادارى
- ٥٠- الكسب أو الاثراء غير المشروع هو أحد أنواع الفساد.....
 أ-الادارى ب-المالى ج-الأخلاقى د-السياسى
- ٥١- من ضمانات ممارسة الحق فى الانتخابات.....
 أ-الاهتمام بالانسان ب-المجهودات الدولية ج-توفير البنية التشريعية د-إرادة الشعب
- ٥٢- الحق فى حرية الضمير والديانة هو من الحقوق....
 أ-السياسية ب-الاجتماعية ج-التعليمية د-الخصوصية
- ٥٣- الحقوق الاقتصادية والاجتماعية والثقافية هى من حقوق الجيل.....
 أ-الأول ب-الرابع ج-الثانى د-الثالث
- ٥٤- نصت المادة(٣٨) من.....على أن يكون لكل شخص اسم ولقب
 أ-الدستور ب-القانون المدنى ج-القانون الجنائى د- قانون الطفل

٥٥- ينص الدستور المصري ٢٠١٤ في منه على أن "المواطنون لدى القانون سواء، وهم متساوون في الحقوق والحريات والواجبات العامة
أ-المادة ٥٣ ب- المادة ١١ ج- المادة ١٤ د- المادة ٥٩

٥٦- ينص الدستور المصري ٢٠١٤ في على أن تكفل الدولة تحقيق المساواة بين المرأة والرجل
أ-المادة ٥٣ ب- المادة ١١ ج-المادة ١٤ د-المادة ٥٩

٥٧- نصت المادة(١٦)من.....على أنه لا يبرم عقد الزواج الا برضاء الطرفين الراغبين فى الزواج رضاء كاملا
أ-الاعلان العالمى لحقوق الانسان ب-العهد الدولى للحقوق المدنية ج-الدستور المصرى د- الميثاق الافريقى

٥٨- نصت المادة(١٨)من.....على أن الأسرة هي الوحدة الطبيعية وأساس المجتمع وعلى الدولة حمايتها
أ-الدستور ب-العهد الدولى للحقوق المدنية ج-الدستور المصرى د- الميثاق الافريقى

٥٩- يودى الفساد إلى تبيد.....نتيجة تحمل المواطن أعباء النقص فى الإيرادات
أ- العائدات ب- عناصر الانفاق ج-الموارد د-النمو الاقتصادى

٦٠- الحق فى.....هو أولى مراحل الارتقاء بالذهن
أ-حرية الرأى ب-حرية التعبير ج-العمل د-التعليم

٦١- حق.....هو أحد أهم الحقوق العينية الأصلية،وهو حق ذو وظيفة اجتماعية يحقق أهدافا تنموية
أ-العمل ب-التملك ج-التعليم د-حرية الانتقال

٦٢- تعنى.....حق كل إنسان اعتدى على مركزه القانونى بإنكاره عليه،أو اتهامه جنائيا بارتكاب فعل
أ-المحاكمة العادلة ب-المعاملة الانسانية ج-الكرامة الانسانية د-الشخصية القانونية

٦٣- أكدت المادة(٧٠)من الدستور المصرى أن حرية.....مكفولة للمصريين من أشخاص طبيعية أو اعتبارية
أ-الضمير ب-الديانة ج-الصحافة د-الانتخابات

٦٤- نص الاعلان العالمى لحقوق الانسان فى المادة(٢٣)على أنه لكل شخص الحق فى.....وله حرية اختياره
أ-التعليم ب-العمل ج-الديانة د-التملك

٦٥- حق كل مجموعة من الناس لها تنظيم قادر على تسيير أمورها وبدون التدخل من قوة خارجية يعرف ب.....
أ-الحق فى السلام ب-الحق فى العمل ج-الحق فى المساواة د-الحق فى تقرير المصير

٦٦- تنص المادة(٢٧)من الاعلان العالمى لحقوق الانسان على أنه لكل فرد فى أن يشترك بحرية فى حياة
المجتمع....
أ-التعليمية ب-الروحية ج-الثقافية د-الاجتماعية

٦٧-الالتزام بقيم التسامح من الأمور الهامة على عاتق.....
أ-الفرد ب-الجماعة ج-المجتمع د-الدولة

٦٨- يقصد ب.....الميزات أو المصالح التى يتوقعها الفرد أو الجماعة
أ-الحريات ب-القوانين ج-اللوائح التنفيذية د-الحقوق

٦٩- ميثاق.....يمثل حجر الأساس فى عملية تأمين الحماية الجنائية لحقوق الانسان
أ-الأمم المتحدة ب-عصبة الأمم ج-الدول العربية د-الاتحاد الافريقى

٧٠- إن مساهمة الفساد فى تعطيل جهود الاصلاح الاقتصادى والاجتماعى والسياسى هو من الآثار...للفساد
أ-الاجتماعية ب-السياسية ج-القانونية د-الاجتماعية

السؤال الثاني:

(٣٠ درجة)

ظلل تحت علامة (أ) في حالة الإجابة الصحيحة وظلل تحت علامة (ب) في حالة الإجابة الخاطئة

رقم السؤال	العبارات
٧١-	انتشار الجهل مع ثقافة متساهلة من الأسباب الكامنة للفساد في أي دولة
٧٢-	ضعف سيادة القانون من الأسباب الكامنة للفساد في دول العالم
٧٣-	ضعف الجهاز القضائي من الأسباب الكامنة للفساد في أي دولة
٧٤-	عرف البنك الدولي الفساد بأنه "حسن استعمال الوظيفة العامة للكسب الخاص"
٧٥-	حكم القانون ليس انعكاساً للنضج السياسي في المجتمع وهو تعبير عن إرادة الشعب في الحكم الذاتي
٧٦-	لا شك أن الخصخصة في مصر تعتبر نموذج واضح لمكافحة الفساد
٧٧-	إن قوة المؤسسات الأهلية يساعد على التوعية بمكافحة الفساد
٧٨-	التشريع الفرعي من المصادر الاحتياطية
٧٩-	تم إصدار الإعلان الأول لحقوق الإنسان والمواطن في فرنسا عام ١٧٩١م
٨٠-	أوصى الملك "حريكارخ" أحد ملوك الأسرة التاسعة بإقامة العدل وضرورة الشعور بالآخرين في محنتهم
٨١-	انحسار التضخم يخلق دافعا قويا لقيام البعض بالبحث عن مصادر مالية أخرى
٨٢-	يتسبب الفساد في قدر هائل من الأضرار على التنمية حيث يلتهم حوالي ١٠ مليارات دولار سنويا
٨٣-	يؤدي الفساد إلى تغيير تركيبة عناصر الاتفاق الحكومي
٨٤-	من الآثار السياسية للفساد أنه يسهم في تردى نظم التعليم والرعاية الصحية
٨٥-	من الآثار الاجتماعية للفساد أنه يؤدي إلى تبديد الموارد مما يؤدي إلى زيادة حجم الديون الداخلية والخارجية للدولة
٨٦-	من الآثار الاجتماعية للفساد أنه يؤثر على روح المبادرة والابتكار
٨٧-	قواعد حقوق الإنسان هي: نتاج تطور طبيعي، وتلقائي لقواعد الحرية والمساواة
٨٨-	من أهم خصائص ومبادئ فكرة حقوق الإنسان أنه يمكن التنازل عنها أو انتزاعها
٨٩-	الحقوق الفردية وهي تلك الحقوق التي يجب أن تتوافر لكل فرد، وهي تترتب للفرد باعتباره شخصا
٩٠-	ناصبت الامبراطورية اليونانية المسيحية في أول عهدا عدا شديدا
٩١-	تعتبر هيئة الأمم المتحدة من أولى المنظمات الدولية التي اهتمت بحقوق الإنسان
٩٢-	حقوق الإنسان غير قابلة للتجزئة
٩٣-	كان أفلاطون في جمهوريته الفاضلة يقضى بحرمان العبيد من حق المواطنة، وإجبارهم على الطاعة والخضوع للأحرار سادتهم
٩٤-	يعتبر التشريع الدستوري (الدستور) من المصادر الوطنية
٩٥-	في عهد الأسرة السابعة عشر أنشئت مجالس للبلاد تحكم بالعدالة، وتنادى بضرورة تطبيق معايير العدالة
٩٦-	إن قانون حقوق الإنسان هو قانونا دوليا ووطنيا معا
٩٧-	العهد الدولي للحقوق المدنية والسياسية من أهم المصادر الوطنية لحقوق الإنسان
٩٨-	دور القضاء في قضايا حقوق الإنسان من المصادر الوطنية
٩٩-	اتفاقية الأمم المتحدة لمكافحة الفساد تضم ٨٠ مادة مقسمة إلى ١٠ فصول
١٠٠-	من اختصاصات هيئة الرقابة الإدارية بحث وتحري أسباب القصور في العمل والإنتاج واقتراح وسائل تلافيتها

مع أطيب أمنيات اللجنة الامتحانية بالنجاح والتوفيق بإذن الله تعالى...

منسق مقرر حقوق الانسان

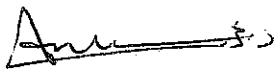

د/ عمرو محمد مصطفى